

FOREST[®]

DRAPERY HARDWARE



KSI[®]
Klick System

Informacje o produkcie

- Manualny system szyn giętych do zawieszania średnio ciężkich tkanin zasłonowych.
- Szybka instalacja szyn do sufitu lub ściany dzięki zastosowaniu uchwytów Smart Klick.
- Możliwość punktowego gięcia szyn o promieniu 10 cm oraz łuku ciągłego o min średnicy 50 cm.
- Znakomite rozwiązanie do wykuszy, okien zatokowych, okrągłych i trójkątnych.
- Wytrzymałe, odporne na promienie UV suwaki wpinane w szynę KS, gwarantują gładkie i ciche przesuwanie tkanin.
- System KS umożliwia zastosowanie taśmy FES / WAVE równomiernie układającej tkaninę.
- Maksymalny ciężar tkaniny zawieszanej na 1 metrze bieżącym szyn to 8 kg.
- Dostępne kolory szyn: biały, złoty, szary, brązowy, czarny, kremowy, beżowy, czerwony, niebieski, żółty i zielony.
- Na życzenie dostępne są także inne kolory.
- Dostępne długości szyn KS: 3,4,5,6 i 7 metrów.
- Standardowe wykończenie szyn KS stanowi lakier proszkowy z fabrycznie nałożoną warstwą opatentowanego suchego smaru.

Profile

- Skala 1:1.
- Ekstrudowane aluminium.
- Waga: 160 gram/m
- Wymiary szyny KS : 14 mm x 20 mm.

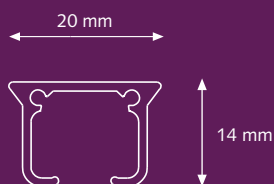

System KS jest stosowany:

w domach – rezydencjach - hotelach – biurach – szkołach – gabinetach - na łodziach i statkach oraz wszędzie tam, gdzie manualne systemy do zasłon są zalecane.

Możliwości systemu

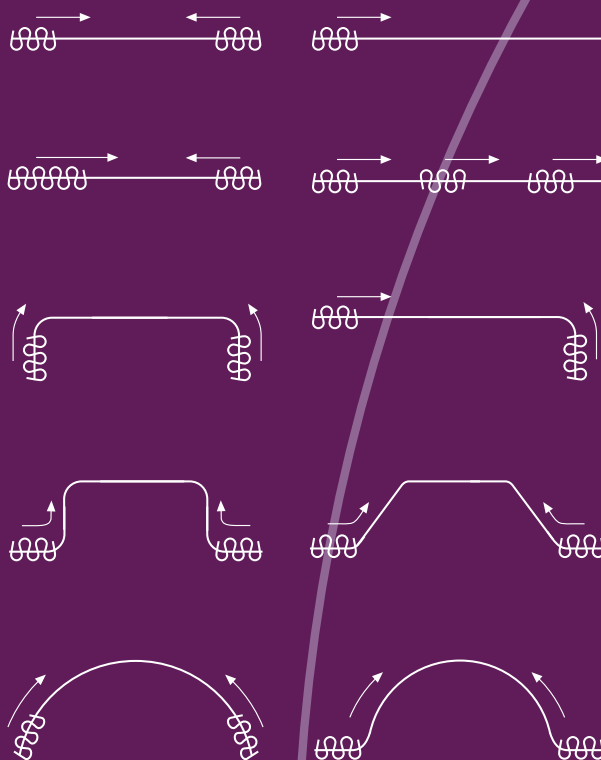

Zastosowania do okien nietypowych

Gięcie w pionie i w poziomie

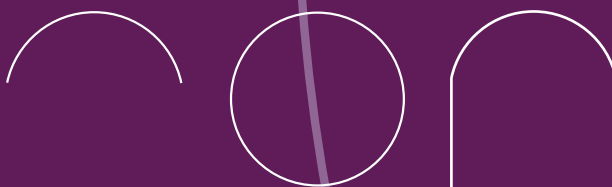

Gięcie punktowe / łuk ciągły

Szyna KS może być wygięta punktowo, promień 10 cm lub przez całą długość szyny tworząc łuk.

Możliwe jest gięcie wewnętrzne i zewnętrzne.

Stwarza to nieograniczone możliwości zawieszania zasłon lub dekoracji okien, odwzorowując unikalny charakter i kształt pomieszczenia.

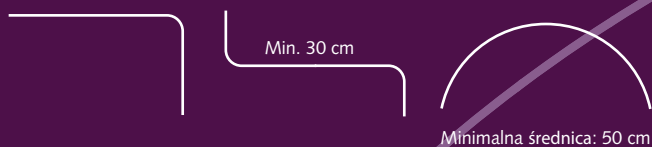

Instrukcja gięcia do pobrania z www.forestpolska.com/instrukcje.html

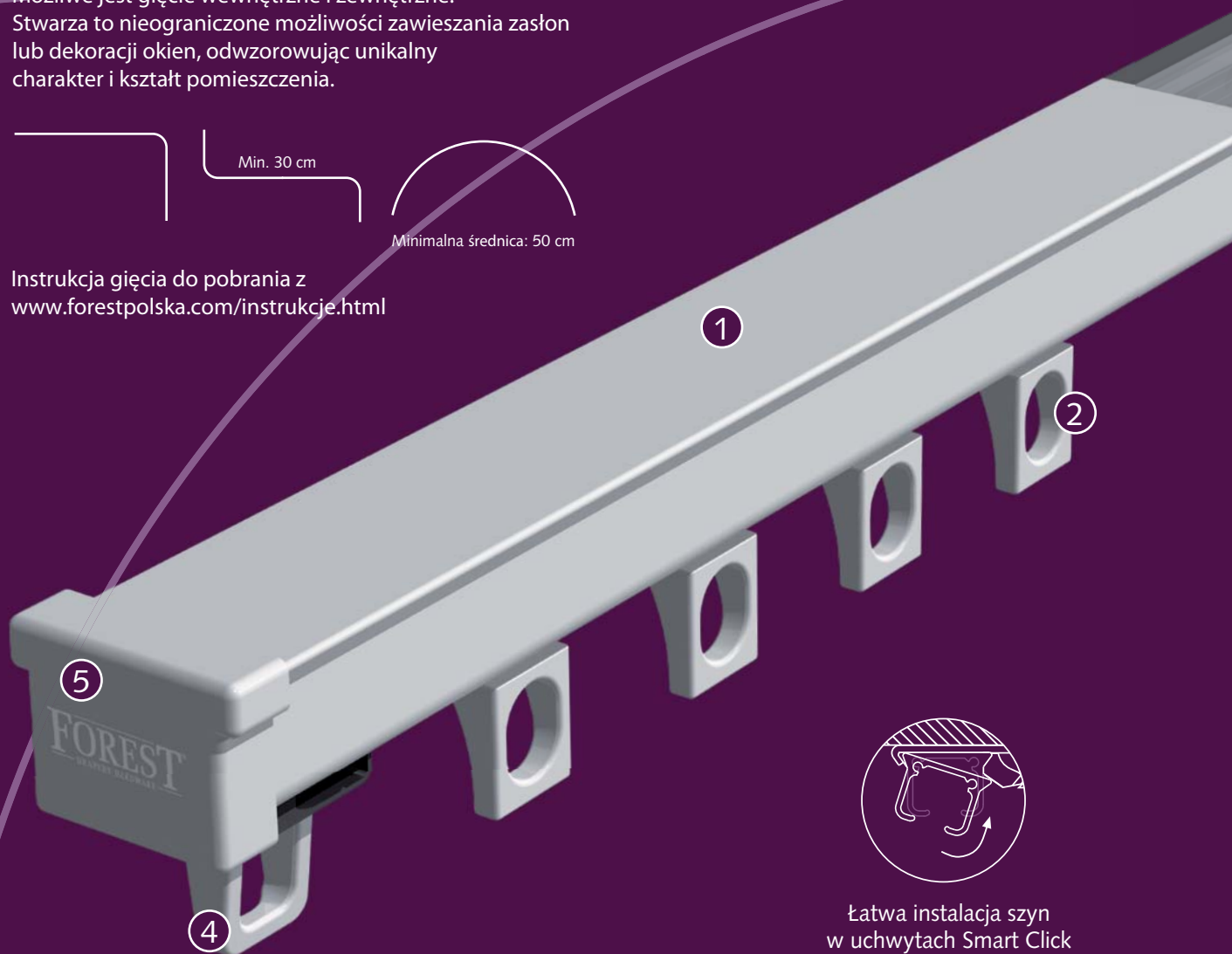

- ① Szyna KS
- ② Suwak AS
- ③ Suwak hamujący
- ④ Stoper Twist
- ⑤ KS Zaślepka



Łatwa instalacja szyn w uchwytach Smart Click



Łatwe zawieszanie tkanin na suwakach "Klick"

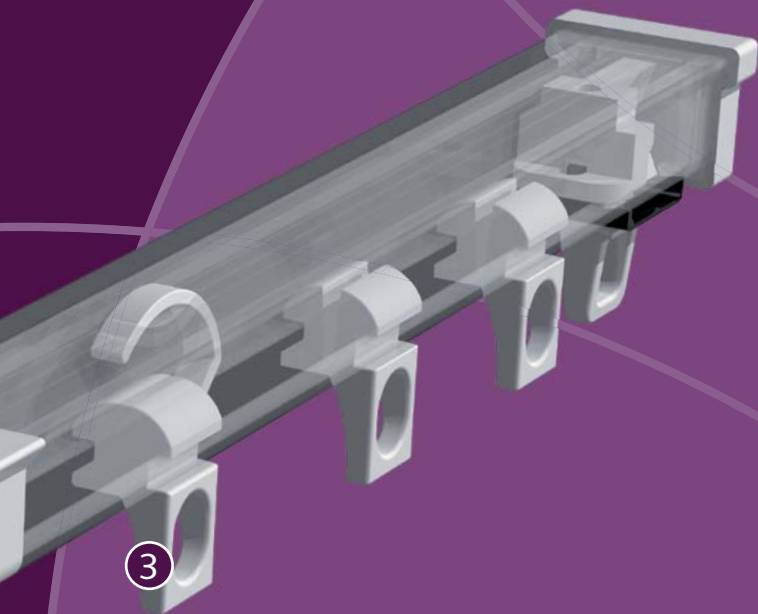

3

Uchwyt ścienny Smart Klick

3,5 cm (1,4")

6 cm (2,4")

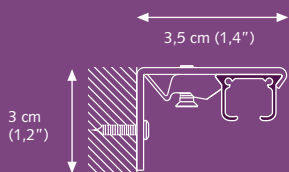

A) Min. 10 cm (4")



A) Min. 15 cm (6")



Zalecamy rozmieszczanie uchwytów montażowych na szynach w odstępach nie większych niż 60 cm

Uchwyty montażowe

Uchwyt sufitowy Smart Klick

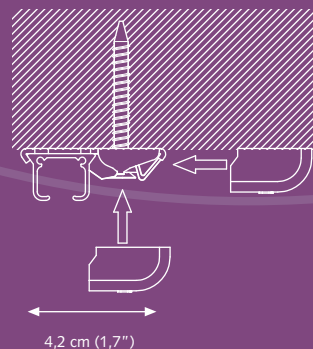

Uchwyt ścienny pojedynczy, aluminium

A) 7,5 cm (3") : B) 6,3 cm (2,5")

A) 10 cm (4") : B) 8,8 cm (3,5")

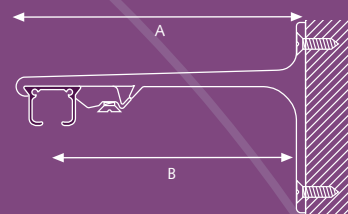

Uchwyt ścienny podwójny, aluminium

A) 15 cm (6") : B) 9,2 cm (3,6") , C) 4,5 cm (1,8")

A) 20 cm (8") : B) 9,2 cm (3,6") , C) 9,5 cm (3,7")

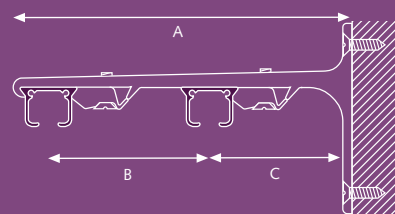

Uchwyt ścienny potrójny, aluminium

25 cm (10")

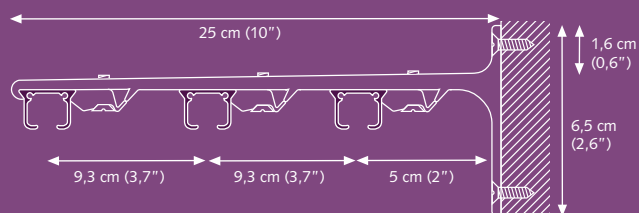

Dostępne kolory:

W miejsce kropek proszę wstawić oznaczenie koloru

01 Biały**02 Żółty****03 Srebrny****05 Brązowy****06 Czarny****11 Kremowy****12 Beżowy****21 Czerwony****22 Niebieski****23 Żółty****24 Zielony****Uchwyt sufitowy z nacięciem**

Przesuwa się po szynie, lakierowany proszkowo. Kolory: 01, 02, 03, 05, 06, 12.

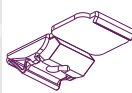
10181..000
100/opak.**Uchwyt sufitowy Smart Klick**

Uchwyt "klik" lakierowany proszkowo.

10182..000
100/opak.

Kolory: 01, 03, 05, 06.

**Uchwyt FIX**

Może być stosowany z długim uchwytem sufitowym MTS. Kolory: 01.

1016901000
50/opak.**Uchwyt do sufitów podwieszanych (METAL)**

Do instalacji szyn na elementach konstrukcyjnych sufitu. Możliwość podwieszenia pod dowolnym kątem. Kolory: 01.

4519001000
100/opak.**MTS Uchwyt sufitowy długi**

Długość:

10 cm - 1 m

1 m - 1,5 m

Kolory: 01.

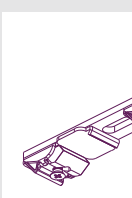
4518201000
4518201500
1/szt.**Uchwyt sufitowy podwójny Smart Klick długi**

Odległość między 2 szynami: 90 mm. Kolory: 01.

1018601000
30/opak.**Uchwyt sufitowy podwójny Smart Klick**

Odległość między 2 szynami: 45 mm. Kolory: 01.

1018611000
30/opak.**Uchwyt sufitowy podwójny z klipsem**

Do mocowania lekkich tkanin. Wyłącznie do systemów manualnych. Obrotowe klipsy. Kolory: 01.

1018601002
50/opak.**Uchwyt sufitowy potrójny**

Równoległe mocowanie do trzech torów szyn

2 uchwyty SK+ wkręt

3 uchwyty Smart Klick

Kolory: 01.

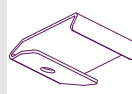
10186..003
10186..004
30/opak.**Uchwyt sufitowy łączący**

Wyłącznie do łączenia szyn instalowanych do sufitu. Lakierowany proszkowo. Kolory: 01, 02, 03, 05, 06.

10185..000
50/opak.**Łącznik do szyn metalowy**

Łączenie pomiędzy uchwytami ściennymi i sufitowymi. Lakierowany proszkowo. Kolory: 01, 02, 03, 05, 06.

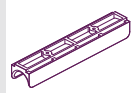
10184..000
50/opak.**Łącznik szyn z tworzywa**

Niewidoczny, instalowany wewnątrz szyn KS, nie zatrzymuje suwaków AS.

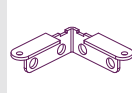
1018400000
50/opak.**KS Łącznik kątowy, biały**

5 x 5 cm lakier proszkowy. Kolory: 01.

10165..000
25/opak.**Szpilka do łączenia szyn KS**

2 x 20 mm, stal nierdzewna

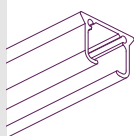
9900000012
50/opak.**Szyna KS**

Aluminium ekstrudowane, lakier proszkowy z warstwą poślizgową. Kolory: 01 po 3m, 4 m, 5 m, 6 m, 7 m. Kolory: 03, po 6 m.

10010..000 cm
20/wiązka

Kolory: 02, 06, 11, 12, 21, 22, 23, 24 po 5 m.

**Suwak**

„Klick”, z tworzywa odpornego na promieniowanie UV. Na zrywalnym pasku po 10 szt. Można wpinać po instalacji szyn. Kolory: 01, 02, 03, 05, 06.

10100..000
500/opak.**Stoper**

Zapobiega zsuwaniu się tkaniny, tworzywo odporne na promieniowanie UV. Kolory: 01, 03.

10102..000
250/opak.**Suwak Agrafka**

Suwak odpinany "klik", tworzywo odporne na promieniowanie UV. Do zawieszania na taśmach marszczących. Kolory: 01, 02, 03, 05.

10104..000
500/opak.**Suwak z haczykiem met.**

Wpinany "klik", z haczykiem ze stali nierdzewnej, tworzywo odporne na promieniowanie UV. Do zawieszania przelotek. Kolory: 01.

10105..000
100/opak.**Stoper TWIST**

Blokowany obróceniem elementu z tworzywa w metalowej podstawie. Odporny na promieniowanie UV. Kolory: 01, 03, 05, 06.

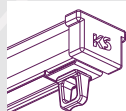
10162..000
100/opak.**Zaślepka TWIST**

Stoper Twist zapobiega wypadnięciu zaślepki z szyny. Odporny na promieniowanie UV. Kolory: 01, 03, 05, 06.

10163..000
100/opak.**KS Zaślepka z wkrętem**

KS Zaślepka do zablokowania suwaków Easyfold na końcach szyn, z tworzywa odpornego na UV. Kolory: 01, 03, 05, 06.

4816001000
100/opak.**KS zaślepka krótka**

Zaślepka pozwala na przesuwanie tkaniny niemal do samego końca szyny KS. Blokowana wkrętem. Kolory: 01.

10060..000
100/opak.**Zaślepka uchwytów Smart Klick**

Pasuje do uchwytów Smart Klick ściennych i sufitowych, z wyjątkiem ALU.

10182..001
100/opak.

Kolory: 01, 03, 05, 06.

**Łącznik zewnętrzny (biały)**

Odpowiedni do szyn KS

1018401010
10/opak.**Uchwyt FIX**

Ukryta śruba montażowa pozwala na obustronną ekspozycję szyn.

7160001000
100/opak.

**Uchwyt ścienny „L”**

Z mocowaniem pojedynczej szyny.
dł. 3,5 cm 540035..
dł. 6 cm 540060..
Kolory: 01, 02, 03, 05, 06.

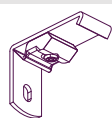
**Uchwyt ścienny Smart Klick**

3,5 cm i 6 cm. Uchwyt „klik”,
wpinany, do większości szyn Forest.
Blokowany jednym wkrętem.
10202..035 3,5 cm
10202..060 6,0 cm
Kolory: 01, 02, 03, 05, 06. 50/opak.

**Uchwyt ścienny z klipsem**

Do instalacji pojedynczych szyn lub
podtrzymania łuków mocowanych do ściany.
Obrotowy klips. Kolor biały.
dł. 5 cm 540500; dł. 7,5 cm 540750k

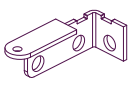
**Wspornik końcowy**

Do mocowania zagiętych szyn
lakierowany proszkowo. Prawy: 25/opak. 10166..000
Lewy: 10167..000
Kolory: 01.

**Klema**

Uniwersalny element mocujący szynę do uchwytów „L”
Kolor biały 540000
Kolor szary 540003
Kolor czarny 540006

**Uchwyt ścienny „L”**

Do instalacji szyn przy pomocy KLEM.
7,5 cm 540750; 10 cm 541000; 12,5 cm 541250;
15 cm 541500; 20 cm 42000; 25 cm 542500;
30 cm 543000
Kolor biały. Inne kolory na zamówienie.

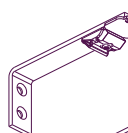
**Uchwyt ścienny Smart Klick**

Uchwyt „klik” pojedynczy: 10202.. ... mm
10 cm, 12,5 cm, 15 cm, 20 cm, 20/opak.
15/opak.
10/opak.

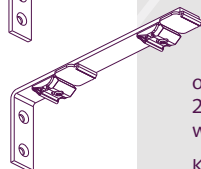

oraz „klik” podwójny: 10206.. ... mm
25 cm, 30m, 15 cm, 20 cm 15/opak.
wyłącznie do lekkich tkanin.

Kolory: 01, 03.

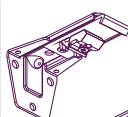
**Uchwyt ścienny regulowany**

Smart Klick, pojedynczy 10208..115
od 7,5 cm do 11,5 cm 100/opak.
Kolor: 01.

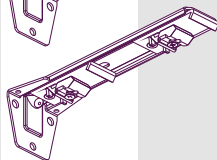

Podwójny od 6,5 do 10 cm 10208..195
oraz od 15 do 19,5 cm 50/opak.
Kolor: 01.

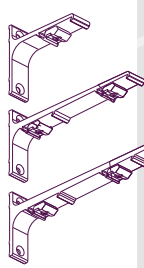
**Uchwyt ścienny Aluminium** 10203.. ... mm

Smart Klick, lakierowany proszkowo.
Kolory: 01, 03.

7,5 cm pojedynczy 20/opak.
10 cm pojedynczy 20/opak.
15 cm podwójny 15/opak.
20 cm podwójny 15/opak.
25 cm potrójny 10/opak.

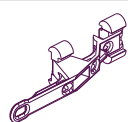
**KS Ramię zachodzące plast.** 1010301000

Odwracalne, na suwakach „Klick”,
z tworzywa odpornego na promieniowanie
UV. Wyłącznie do prostych szyn.
25/opak.
Kolor: 01.

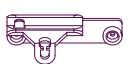
**Ramię zachodzące plast., prawe** 4815201010

Odwracalne. Posiada napy do
wpięcia taśmy FES/WAVE 25/opak.
lub prętów do przesuwania.
Kolory: 01, 03, 06.

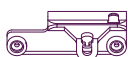
**Ramię zachodzące plast., lewe** 4815101010

Odwracalne. Posiada napy do
wpięcia taśmy FES/WAVE lub
prętów do przesuwania tkanin.
25/opak.
Kolory: 01, 03, 06.

**Pręt do przesuwania tkanin, biały** 1065101...

92 cm, 122 cm, 152 cm. 100/opak.

**Pręt do przesuwania tkanin,
transparentny** 1065102...

92 cm, 122 cm, 152 cm. 50/opak.

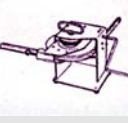
**Giętarek KS COMPACT** 1050000000

Do gięcia szyn KS i CKS 1/szt.

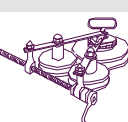
**KS Koło giętarek COMPACT** 1050100000

plus pasek wypełniający 1/szt.

**KS/CKS Giętarka VARIO** 1060200000

Przystawka do giętarek KS/CKS COMPACT 1/szt.
Zaprojektowana do tworzenia łuków ciągłych
o dowolnym promieniu. Wyłącznie do KS i CKS.
Zawiera pasek wypełniający KS.

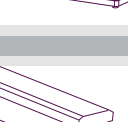
**FOREST Cutter** 1061100000

piła do aluminium 1/szt.
230 Volt EU.

**Wymienna tarcza do cięcia
aluminiowych profili.** 1061200000

1/szt.

KS pasek wypełniający 1060100000

Długość paska 60 cm 1/szt.

Do giętarek KS VARIO manualnej / elektrycznej. 1060300000

Długość paska: 7 metrów 1/szt.

Dystrybutor:

FOREST
DRAPERY HARDWARE



Ściągnij broszurę Forest